

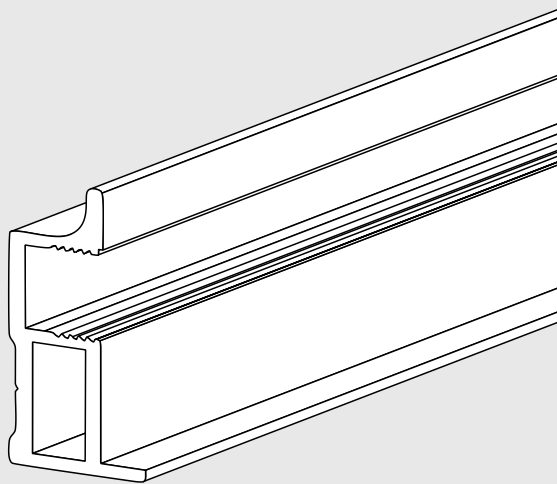

**TANDEM**

**АЛЮМИНИЕВАЯ СИСТЕМА  
ДЛЯ ШКАФОВ-КУПЕ**

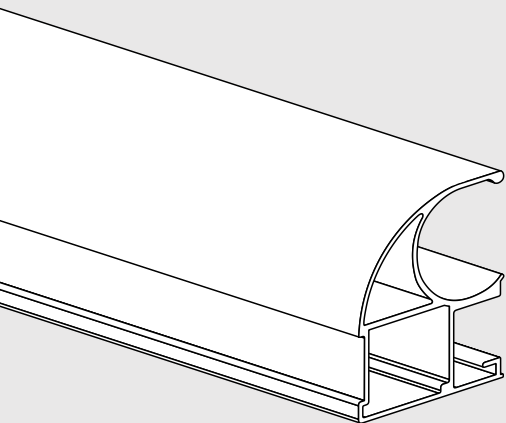

**КАТАЛОГ  
ПРОДУКЦИИ 2026**

**Алюминиевая система для шкафов-купе TANDEM** является эксклюзивной торговой маркой алюминиевых систем на территории России и стран СНГ. Продукция производится в Китае и представлена на российском рынке с 2011-го года.

На предприятии завода-изготовителя реализован **полный цикл производства**: от плавки первичного алюминия до выпуска прессованных профилей, их анодирования, покраски и создания таких покрытий, как катафорез, термопечать и химическое полирование. Для создания различных декоративных эффектов в эксплуатацию введено дополнительное оборудование, производящее механическую подготовку поверхности: крацевание, химическое травление, дробеструйная обработка, механическое полирование.

**Благодаря современному технологичному процессу производства** алюминиевый профиль марки TANDEM отличается насыщенными цветами и высокой коррозионной стойкостью. Технология анодирования гарантирует стабильность цвета, устойчивость к внешним повреждениям в ходе эксплуатации. Качество алюминиевого профиля марки TANDEM подтверждено многими производственными мебельными предприятиями России.

При своем **высоком качестве** алюминиевая система для шкафов-купе TANDEM работает в среднем ценовом сегменте и доступна как крупным мебельным фабрикам, так и небольшим мастерским.

**Прямые поставки от завода-изготовителя** гарантируют постоянное наличие профиля на складе в Екатеринбурге для наших клиентов.

## СОДЕРЖАНИЕ

Серия <b>СТАНДАРТ</b> Система «стандарт» виды профилей	СТР. 2-3
Серия <b>СТАНДАРТ</b> Соответствие цветов видам профиля	СТР. 4-5
Серия <b>СТАНДАРТ</b> Схемы расчета и сборки дверей	СТР. 6-9
Серия <b>СТАНДАРТ</b> Схема установки доводчика	СТР. 10-11
Серия <b>МОДЕРН</b>	СТР. 12-13
Серия <b>МОДЕРН</b> Соответствие цветов видам профиля	СТР. 14
Серия <b>МОДЕРН</b> Схема расчета и сборки дверей	СТР. 15-17
Серия <b>ОПТИМА</b>	СТР. 18
Серия <b>ОПТИМА</b> Схемы расчета и сборки дверей	СТР. 19-20
Серия <b>ОПТИМА ПЛЮС</b>	СТР. 21
Серия <b>ОПТИМА ПЛЮС</b> Схемы расчета и сборки дверей	СТР. 22-23
<b>РОЛИКИ</b>	СТР. 24-25
<b>КОМПЛЕКТУЮЩИЕ</b> Для шкафов-купе	СТР. 26-27

длина профиля:  
5,4; 5,0; 5,6м,

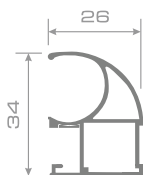

**ПРОФИЛЬ ВЕРТИКАЛЬНЫЙ ОТКРЫТЫЙ**

длина профиля: 4,8; 4,4м

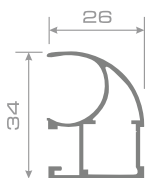

длина профиля: 5,4м

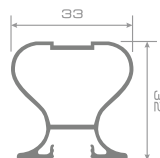

**ПРОФИЛЬ ВЕРТИКАЛЬНЫЙ ОТКРЫТЫЙ ЛАЙТ**

**ПРОФИЛЬ ВЕРТИКАЛЬНЫЙ ЗАКРЫТЫЙ**

длина профиля: 6м

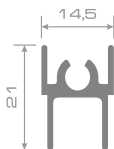
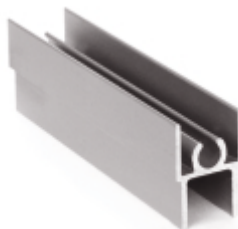

длина профиля: 6м



**ПРОФИЛЬ ГОРИЗОНТАЛЬНЫЙ ВЕРХНИЙ**

**ПРОФИЛЬ ГОРИЗОНТАЛЬНЫЙ НИЖНИЙ**

длина профиля: 6м

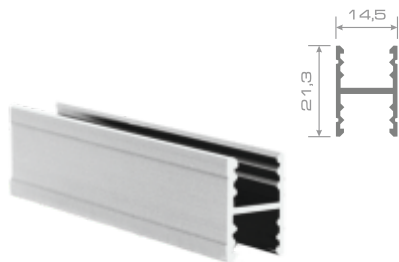

**ПРОФИЛЬ ГОРИЗОНТАЛЬНЫЙ  
СРЕДНИЙ (БЕЗ ВИНТА)**

длина профиля: 6м

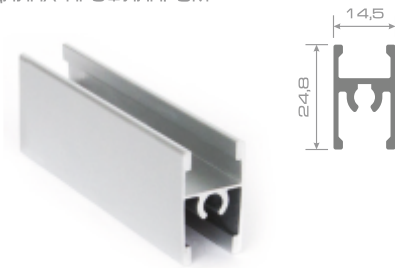

**ПРОФИЛЬ ГОРИЗОНТАЛЬНЫЙ  
СРЕДНИЙ (ПОД ВИНТ)**

длина профиля: 6м

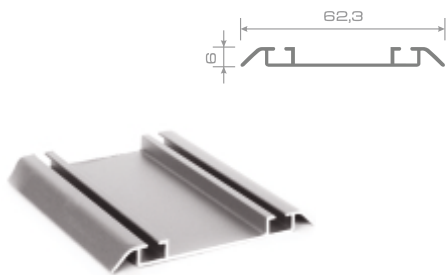

**ТРЕК  
НИЖНИЙ**

длина профиля: 6м

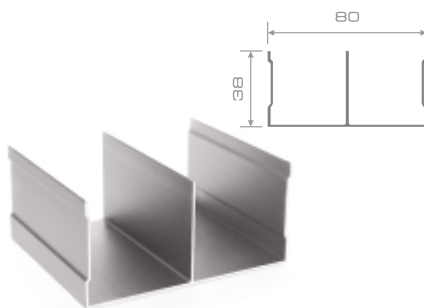

**ТРЕК  
ВЕРХНИЙ**

длина профиля: 6м

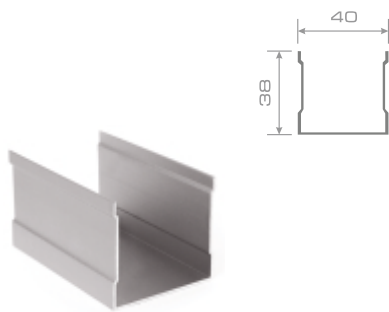





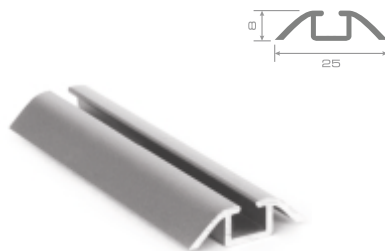











**ТРЕК ВЕРХНИЙ  
ОДНОПОЛОЗНЫЙ**















длина профиля: 6м



**ТРЕК НИЖНИЙ  
ОДНОПОЛОЗНЫЙ**

Наименование		Длина, м	Анодирование, матовый				Покраска, матовый	
			СЕРЕБРО	ЗОЛОТО	ШАМПАЛЬ	КОНЬЯК	БЕЛЫЙ МУАР	ЧЕРНЫЙ МУАР
								
	Профиль вертикальный открытый	5,4	+	+	+	+	+	+
		5	+	+	+	+		
		5,6	+					
	Профиль вертикальный открытый лайт	4,8	+					
		4,4	+					
	Профиль вертикальный закрытый	5,4	+	+	+	+		
	Профиль горизонтальный верхний	6	+	+	+	+	+	+
	Профиль горизонтальный нижний	6	+	+	+	+	+	+
	Профиль горизонтальный средний (под винт)	6	+	+	+	+	+	+
	Профиль горизонтальный средний (без винта)	6	+	+	+	+	+	+
	Трек верхний	6	+	+	+	+	+	+
	Трек нижний	6	+	+	+	+	+	+
	Трек верхний однополосный	6	+					
	Трек нижний однополосный	6	+					

# СЕРИЯ «СТАНДАРТ». СООТВЕТСТВИЕ ЦВЕТОВ ВИДАМ ПРОФИЛЯ

Софт тач   Soft touch				Термоперевод, матовый		Катафорез, глянцевый			Покраска, глянцевый	Термоперевод, глянцевый	Брашированные			
СПОНОВАЯ КОСТЬ (ПАТТЕРН ТАЧ)	ЛАТТЕ (БЕЙДЛИЗ ТАЧ)	ГРАФИТ (ТЕРРА ТАЧ)	БЕЛО-СНЕЖНЫЙ (БЕЛЫЙ ТАЧ)	ДУБ СВЕТЛЫЙ	ВЕНГЕ	СЕРЕБРО	ЗОЛОТО	ШАМПАнь	БЕЛЫЙ	ВЕНГЕ	СЕРЕБРО БРАШ	ЗОЛОТО БРАШ	ШАМПАнь БРАШ	ГРАФИТ БРАШ
														
+	+	+	+	+	+	+	+	+	+	+	+	+	+	+
+	+	+	+	+	+	+	+	+	+	+	+	+	+	+
+	+	+	+	+	+	+	+	+	+	+	+	+	+	+
+	+	+	+	+	+	+	+	+	+	+	+	+	+	+
+	+	+	+	+	+	+	+	+	+	+	+	+	+	+
+	+	+	+	+	+	+	+	+	+	+	+	+	+	+
+	+	+	+	+	+	+	+	+	+	+	+	+	+	+

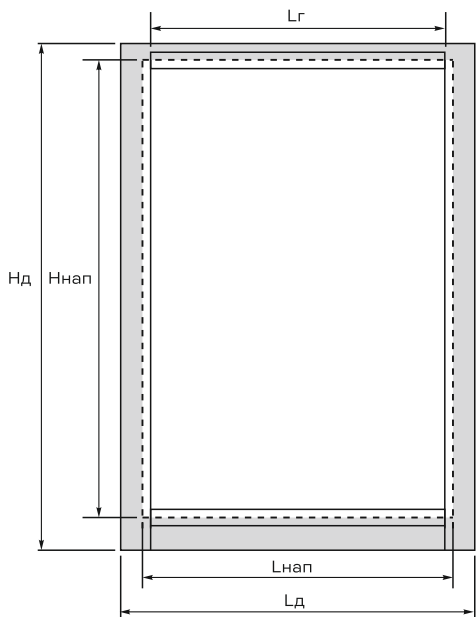

**РАЗМЕРЫ  
РЕКОМЕНДОВАННЫЕ  
ПРОИЗВОДИТЕЛЕМ**

Макс. высота двери **2 750 мм**

Макс. ширина двери **1 300 мм**

Мин. ширина двери **500 мм**

Наименование	Обозначение
Высота проема	Hп
Ширина проема	Lп
Высота двери	Hд
Ширина двери	Lд
Высота наполнения	Hнап
Ширина наполнения	Lнап
Длина горизонта (верх, низ, средний)	Lг
Длина трека (верх, низ)	Lт

РАСЧЕТ ВЫСОТЫ ДВЕРЕЙ					
Высота двери (Hд)		Hд = Hп - 40мм			
Высота двери с доводчиком (Hд)		Hд = Hп - 45мм			
РАСЧЕТ ДЛИН ГОРИЗОНТАЛЬНЫХ ПРОФИЛЕЙ		Асимметричный	Симметричный	Широкий	Прямоугольный
Длина трека (Lт)		Lт = Lп	Lт = Lп	Lт = Lп	Lт = Lп
Длина горизонта (Lг)		Lг = Lд - 52мм	Lг = Lд - 62мм	Lг = Lд - 50мм	Lг = Lд - 78мм
РАСЧЕТ ШИРИНЫ ДВЕРЕЙ (со шлегелем)		Асимметричный	Симметричный	Широкий	Прямоугольный
2 двери		$L_d = (L_n + 15) / 2$	$L_d = (L_n + 22) / 2$	$L_d = (L_n + 30) / 2$	$L_d = (L_n + 30) / 2$
3 двери		$L_d = (L_n + 40) / 3$	$L_d = (L_n + 56) / 3$	$L_d = (L_n + 70) / 3$	$L_d = (L_n + 70) / 3$
4 двери		$L_d = (L_n + 65) / 4$	$L_d = (L_n + 84) / 4$	$L_d = (L_n + 110) / 4$	$L_d = (L_n + 110) / 4$
4 двери		$L_d = (L_n + 30) / 4$	$L_d = (L_n + 46) / 4$	$L_d = (L_n + 60) / 4$	$L_d = (L_n + 60) / 4$
5 дверей		$L_d = (L_n + 90) / 5$	$L_d = (L_n + 118) / 5$	$L_d = (L_n + 150) / 5$	$L_d = (L_n + 150) / 5$

СЕРИЯ «СТАНДАРТ».  
СХЕМЫ РАСЧЕТА И СБОРКИ ДВЕРЕЙ

ВИД НАПОЛНЕНИЯ	ВЫСОТА НАПОЛНЕНИЯ			
	Асимметричный	Симметричный	Широкий	Прямоугольный
ЛДСП 10мм	$H_{нап} = H_d - 58$	$H_{нап} = H_d - 58$	$H_{нап} = H_d - 58$	$H_{нап} = H_d - 58$
ЛДСП 8мм	$H_{нап} = H_d - 60$	$H_{нап} = H_d - 60$	$H_{нап} = H_d - 60$	$H_{нап} = H_d - 60$
ЗЕРКАЛО/СТЕКЛО 4мм	$H_{нап} = H_d - 60$	$H_{нап} = H_d - 60$	$H_{нап} = H_d - 60$	$H_{нап} = H_d - 60$

ВИД НАПОЛНЕНИЯ	ШИРИНА НАПОЛНЕНИЯ			
	Асимметричный	Симметричный	Широкий	Прямоугольный
ЛДСП 10мм	$L_{нап} = L_d - 37$	$L_{нап} = L_d - 47$	$L_{нап} = L_d - 34$	$L_{нап} = L_d - 61$
ЛДСП 8мм	$L_{нап} = L_d - 38$	$L_{нап} = L_d - 48$	$L_{нап} = L_d - 35$	$L_{нап} = L_d - 62$
ЗЕРКАЛО/СТЕКЛО 4мм	$L_{нап} = L_d - 39$	$L_{нап} = L_d - 49$	$L_{нап} = L_d - 36$	$L_{нап} = L_d - 63$

СРЕДНИЙ ГОРИЗОНТАЛЬНЫЙ ПРОФИЛЬ		
Один средний горизонт с винтом уменьшает высоту заполнения при возможных комбинациях на следующие значения		
ЛДСП 10мм/ЛДСП 10мм		ЗЕРКАЛО 4мм/ЗЕРКАЛО 4мм
9 мм		12 мм
ЛДСП 10мм/ЛДСП 8мм	ЛДСП 10мм/ЗЕРКАЛО 4мм	ЛДСП 8мм/ЗЕРКАЛО 4мм
10 мм	10,5 мм	11,5 мм
Один средний горизонт без винта уменьшает высоту заполнения при возможных комбинациях на следующие значения		
ЛДСП 10мм/ЛДСП 10мм	ЛДСП 10мм/ЛДСП 8мм	ЗЕРКАЛО 4мм/ЗЕРКАЛО 4мм
2 мм	4 мм	5мм
ЛДСП 10мм/ЛДСП 8мм	ЛДСП 10мм/ЗЕРКАЛО 4мм	ЛДСП 8мм/ЗЕРКАЛО 4мм
3 мм	3,5 мм	4,5 мм

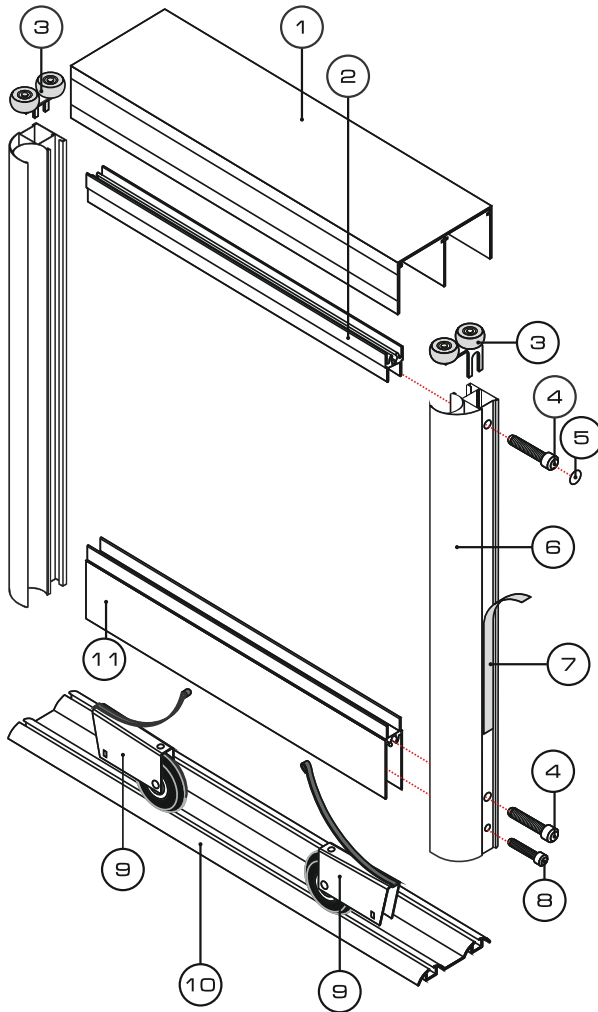

**СХЕМА СВЕРЛЕНИЯ  
ОТВЕРСТИЙ  
В ВЕРТИКАЛЬНОМ  
ПРОФИЛЕ**

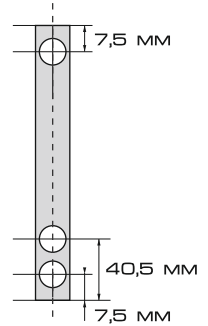

- |                                   |                                    |
|-----------------------------------|------------------------------------|
| 1. ТРЕК ВЕРХНИЙ                   | 6. ВЕРТИКАЛЬНЫЙ ОТКРЫТЫЙ ПРОФИЛЬ А |
| 2. ПРОФИЛЬ ГОРИЗОНТАЛЬНЫЙ ВЕРХНИЙ | 7. ШЛЕГЕЛЬ                         |
| 3. РОЛИК ВЕРХНИЙ АСИММЕТРИЧНЫЙ    | 8. ВИНТ РЕГУЛИРОВОЧНЫЙ             |
| 4. ВИНТ СБОРОЧНЫЙ                 | 9. РОЛИК НИЖНИЙ                    |
| 5. ЗАГЛУШКА ДВЕРНАЯ               | 10. ТРЕК НИЖНИЙ                    |
|                                   | 11. ПРОФИЛЬ ГОРИЗОНТАЛЬНЫЙ НИЖНИЙ  |

# СЕРИЯ «СТАНДАРТ». СХЕМЫ РАСЧЕТА И СБОРКИ ДВЕРЕЙ

1. Разметить и отрезать профили

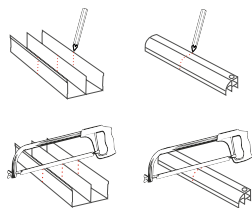

2. Произвести сверловку вертикальных профилей

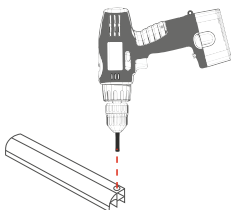

3. Схема сверления отверстий в вертикальном профиле

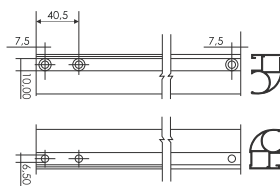

4. Установить вставку в горизонтальные профили

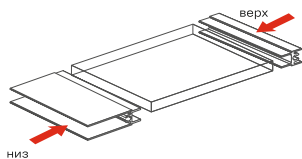

5. Установить вертикальные профили

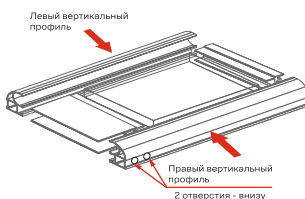

6. Закрепить профили с помощью сборочных винтов

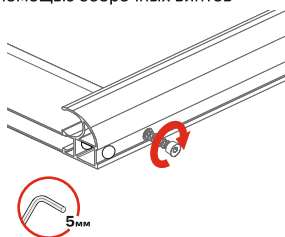

7. Установить нижний ролик

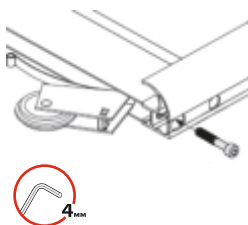

8. Установить верхний ролик

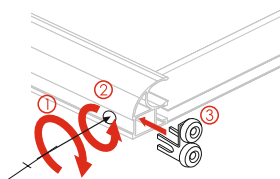

9. Закрепить верхний и нижний трек, установить дверь

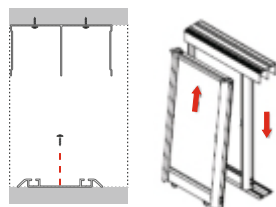

10. Отрегулировать дверь по вертикали

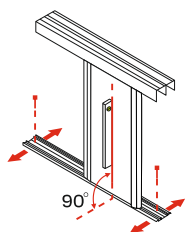

11. Отрегулировать дверь по высоте

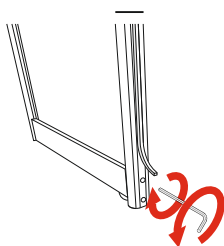

12. Обезжирить место для шлегеля, произвести наклейку на вертикальные профили

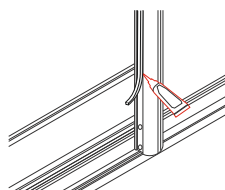

13. Закрепить шлегель зажимами верх, низ

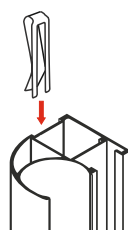



**В КОМПЛЕКТ ВХОДЯТ:**

Арт. ОРК-60470

- Ролики нижние усиленные
- Ролики верхние с доводчиком
- Комплект сборных и установочных винтов
- Фурнитура для установки доводчика

Комплект роликов с доводчиком сопоставим с системами СТАНДАРТ и МОДЕРН

**СХЕМА УСТАНОВКИ ДОВОДЧИКА**

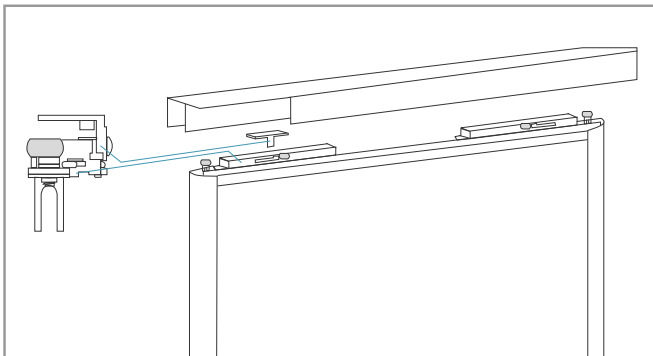
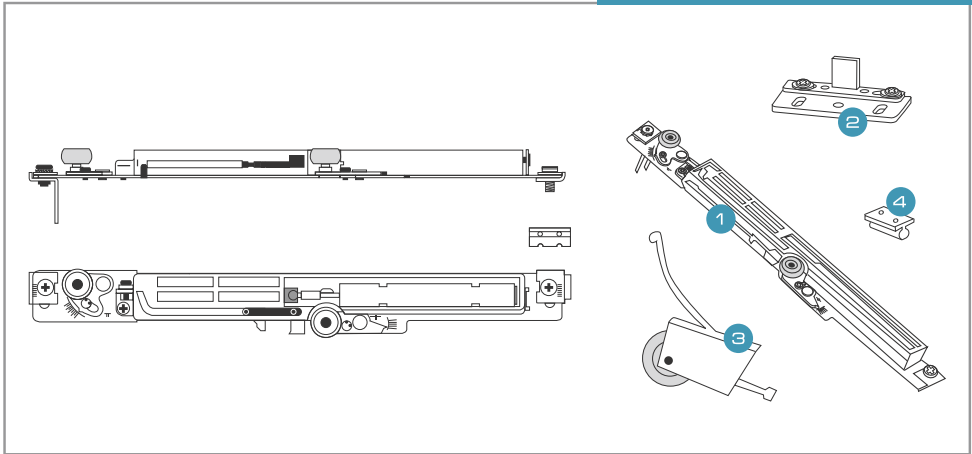

1. ВЕРХНИЙ РОЛИК С ДОВОДЧИКОМ
2. ВЕРХНЯЯ ФИКСИРУЮЩАЯ ПЛАСТИНА
3. НИЖНИЙ РОЛИК
4. ФИКСАТОР

# СЕРИЯ «СТАНДАРТ».

## СХЕМА УСТАНОВКИ ДОВОДЧИКА

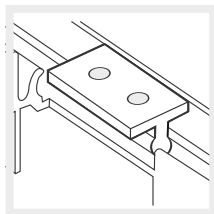

### ШАГ 1

Установите закладные элементы крепления в верхний горизонтальный профиль.

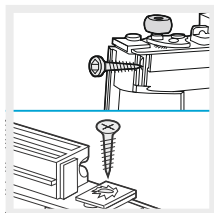

### ШАГ 2

Установите верхние ролики с доводчиком с левой и правой стороны и закрепите сборочным винтом в верхний горизонтальный профиль и саморезом в закладной элемент крепления.

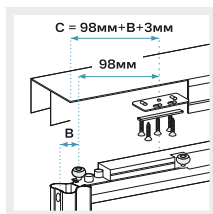

### ШАГ 4

Установите в верхний трек ответные планки с левой и правой стороны руководствуясь формулой:  $C = 98\text{мм} + B + 3\text{мм}$ , где B - ширина вертикального профиля.

Закрепите ответные планки саморезами.

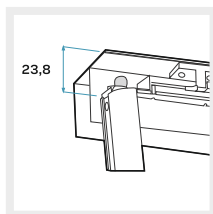

Установите дверь в шкаф. Расстояние между дверью и верхним треком должно быть в диапазоне 22 - 25мм, оптимальный размер: 23,8мм.

Этот размер можно отрегулировать регулировочными винтами нижних роликов.

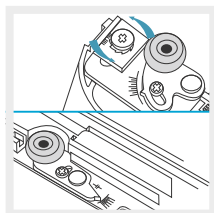

### ШАГ 3

Ослабьте прижимной винт с левой стороны и саморез крепления в закладной элемент с правой стороны верхнего ролика с доводчиком, отрегулируйте его положение относительно вертикального профиля и затяните прижимной винт и саморез крепления в закладную пластину. Диапазон регулировки относительно вертикального профиля от 0 мм. до 10 мм. с шагом 0,5 мм. Ослабьте прижимные винты верхних роликов, отрегулируйте их исходя из ширины верхнего трека и затяните прижимные винты верхних роликов. Диапазон регулировки верхних роликов относительно ширины верхнего трека от 34 мм. до 42 мм. с шагом 1 мм.

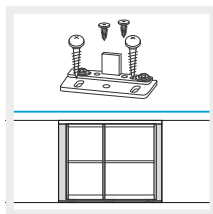

### ШАГ 6

Закройте дверь, доводчики активируются. Проверьте работу доводчиков и плавность хода двери, при необходимости произведите регулировки верхних роликов, ответных планок верхних роликов и нижних роликов. Для регулировки ответных планок верхних роликов ослабьте фиксирующие винты, отрегулируйте ответные планки и затяните фиксирующие винты.



длина профиля: 5,4м

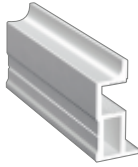
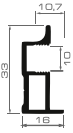

**ВЕРТИКАЛЬНЫЙ ПРОФИЛЬ  
ДЕЛИКАТА**

▶ КОМПЛЕКТУЕТСЯ С БЕСКАМЕРНЫМИ ГОРИЗОНТАМИ

длина профиля: 5,4м

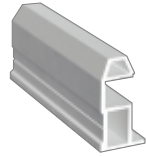
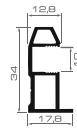

**ВЕРТИКАЛЬНЫЙ ПРОФИЛЬ  
ЭЛЕГАНТА**

▶ КОМПЛЕКТУЕТСЯ С БЕСКАМЕРНЫМИ ГОРИЗОНТАМИ

длина профиля: 6м

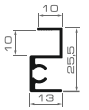

**ПРОФИЛЬ ГОРИЗОНТАЛЬНЫЙ  
ВЕРХНИЙ БЕЗ КАМЕРЫ**

длина профиля: 6м

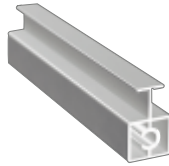
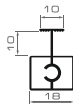

**ПРОФИЛЬ ГОРИЗОНТАЛЬНЫЙ  
СРЕДНИЙ БЕЗ КАМЕРЫ**

длина профиля: 6м

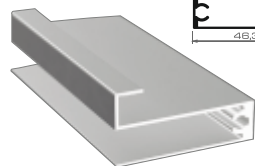
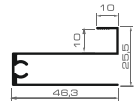

**ПРОФИЛЬ ГОРИЗОНТАЛЬНЫЙ  
НИЖНИЙ БЕЗ КАМЕРЫ**

длина профиля: 6м

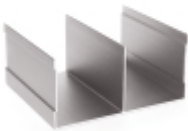
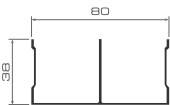

**ТРЕК ВЕРХНИЙ**

длина профиля: 6м

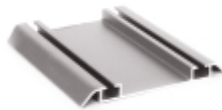
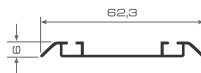

**ТРЕК НИЖНИЙ**

**ДЕЛИКАТА**

**ЭЛЕГАНТА**

**ЦВЕТОВАЯ ГАММА**

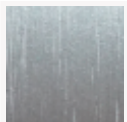

СЕРЕБРО БРАШ

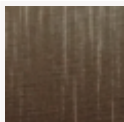

ЗОЛОТО БРАШ

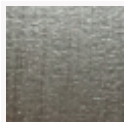

ШАМПАНЬ БРАШ

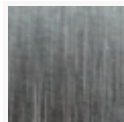

ГРАФИТ БРАШ



КОМПЛЕКТ  
ОТКРЫТЫХ  
РОЛИКОВ СЕРИИ  
МОДЕРН

длина профиля: 5,4м

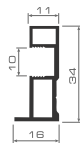

**ВЕРТИКАЛЬНЫЙ ПРОФИЛЬ  
ГРАЦИЯ**

▶ КОМПЛЕКТУЕТСЯ С КАМЕРНЫМИ  
ГОРИЗОНТАМИ



длина профиля: 6м

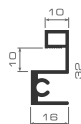

**ПРОФИЛЬ ГОРИЗОНТАЛЬНЫЙ  
ВЕРХНИЙ С КАМЕРОЙ**



длина профиля: 6м

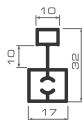

**ПРОФИЛЬ ГОРИЗОНТАЛЬНЫЙ  
СРЕДНИЙ С КАМЕРОЙ**



длина профиля: 6м

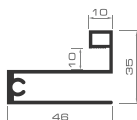

**ПРОФИЛЬ ГОРИЗОНТАЛЬНЫЙ  
НИЖНИЙ С КАМЕРОЙ**

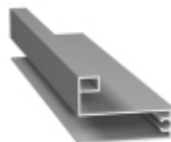

длина профиля: 6м



**ТРЕК ВЕРХНИЙ**



длина профиля: 6м

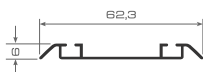

**ТРЕК НИЖНИЙ**

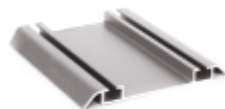

## ГРАЦИЯ



КОМПЛЕКТ  
ОТКРЫТЫХ  
РОЛИКОВ СЕРИИ  
МОДЕРН

### ЦВЕТОВАЯ ГАММА



БЕЛЫЙ ГЛЯНЕЦ

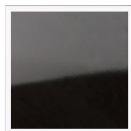

ВЕНГЕ ГЛЯНЕЦ



СЕРЕБРО МАТ

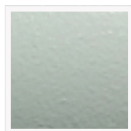





















БЕЛЫЙ МУАР



ЧЕРНЫЙ МУАР

СЕРИЯ «МОДЕРН»  
СООТВЕТСТВИЕ ЦВЕТОВ ВИДАМ ПРОФИЛЯ

Наименование		Длина, м	Анодировано, матовый	Покраска, глянцевый	Термоперевод, глянцевый	Покраска, матовый		Браширование			
			СЕРЕБРО	БЕЛЫЙ ГЛЯНЦ	ВЕНЕ ГЛЯНЦ	БЕЛЫЙ МАТ	ЧЕРНЫЙ МАТ	СЕРЕБРО БРАШ	ЗОЛОТО БРАШ	ШАМПАнь БРАШ	ГРАФИТ БРАШ
											
	Вертикальный профиль Грация	5,4	+	+	+	+	+	+	+	+	+
	Вертикальный профиль Элеганта	5,4	+			+	+	+	+	+	+
	Вертикальный профиль Деликата	5,4	+			+	+	+	+	+	+
	Профиль горизонтальный нижний без камеры	6	+			+	+	+	+	+	+
	Профиль горизонтальный средний без камеры	6	+			+	+	+	+	+	+
	Профиль горизонтальный верхний без камеры	6	+			+	+	+	+	+	+
	Профиль горизонтальный нижний с камерой	6	+	+	+	+	+	+	+	+	+
	Профиль горизонтальный средний с камерой	6	+	+	+	+	+	+	+	+	+
	Профиль горизонтальный верхний с камерой	6	+	+	+	+	+	+	+	+	+
	Трек верхний двухполосный	6	+	+	+	+	+	+	+	+	+
	Трек нижний двухполосный	6	+	+	+	+	+	+	+	+	+

# СЕРИЯ «МОДЕРН» СХЕМЫ РАСЧЕТА И СБОРКИ ДВЕРЕЙ

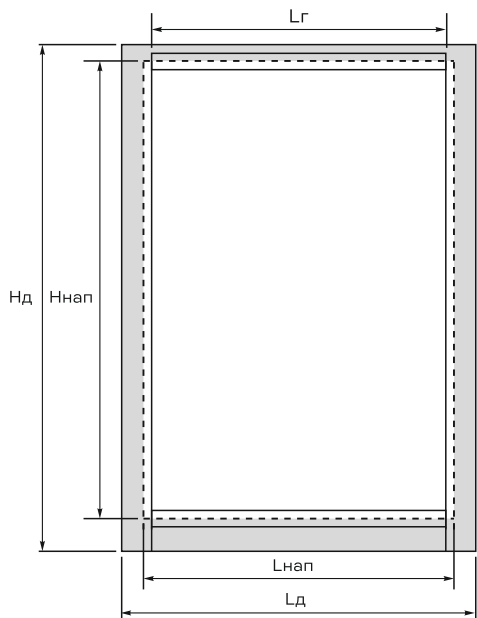

## РАЗМЕРЫ РЕКОМЕНДОВАННЫЕ ПРОИЗВОДИТЕЛЕМ

Макс. высота двери **2750 мм**

Макс. ширина двери **1000 мм**

Мин. ширина двери **500мм**

Наименование	Обозначение
Высота проема	Hп
Ширина проема	Lп
Высота двери	Hд
Ширина двери	Lд
Высота наполнения	Hнап
Ширина наполнения	Lнап
Длина горизонта (верх, низ, средний)	Lг
Длина трека (верх, низ)	Lт

РАСЧЕТ ВЫСОТЫ ДВЕРЕЙ			
Высота двери (Hд)	Hд = Hп - 40мм		
Высота двери с доводчиком (Hд)	Hд = Hп - 45мм		
РАСЧЕТ ДЛИН ГОРИЗОНТАЛЬНЫХ ПРОФИЛЕЙ			
	Грация	Элеганта	Деликата
Длина трека (Lт)	Lт = Lп	Lт = Lп	Lт = Lп
Длина горизонта (Lг)	Lг = Lд - 22мм	Lг = Lд - 26мм	Lг = Lд - 22мм
РАСЧЕТ ШИРИНЫ ДВЕРЕЙ (со шлегелем)			
	Грация	Элеганта	Деликата
2 двери	 $L_d = (L_p - 1) / 2$	$L_d = (L_p + 3) / 2$	$L_d = (L_p - 1) / 2$
3 двери	 $L_d = (L_p + 12) / 3$	$L_d = (L_p + 16) / 3$	$L_d = (L_p + 12) / 3$
4 двери	 $L_d = (L_p + 23) / 4$	$L_d = (L_p + 29) / 4$	$L_d = (L_p + 23) / 4$
4 двери	 $L_d = (L_p - 2) / 4$	$L_d = (L_p + 6) / 4$	$L_d = (L_p - 2) / 4$
5 дверей	 $L_d = (L_p + 34) / 5$	$L_d = (L_p + 42) / 5$	$L_d = (L_p + 34) / 5$

ВИД НАПОЛНЕНИЯ	ВЫСОТА НАПОЛНЕНИЯ		
	Грация	Элеганта	Деликата
ЛДСП 10мм	$H_{нап} = H_d - 4$	$H_{нап} = H_d - 4$	$H_{нап} = H_d - 4$
ЛДСП 8мм	$H_{нап} = H_d - 6$	$H_{нап} = H_d - 6$	$H_{нап} = H_d - 6$
ЗЕРКАЛО/СТЕКЛО 4мм	$H_{нап} = H_d - 6$	$H_{нап} = H_d - 6$	$H_{нап} = H_d - 6$

ВИД НАПОЛНЕНИЯ	ШИРИНА НАПОЛНЕНИЯ		
	Грация	Элеганта	Деликата
ЛДСП 10мм	$L_{нап} = L_d - 6$	$L_{нап} = L_d - 5$	$L_{нап} = L_d - 5$
ЛДСП 8мм	$L_{нап} = L_d - 8$	$L_{нап} = L_d - 7$	$L_{нап} = L_d - 7$
ЗЕРКАЛО/СТЕКЛО 4мм	$L_{нап} = L_d - 8$	$L_{нап} = L_d - 7$	$L_{нап} = L_d - 7$

СРЕДНИЙ ГОРИЗОНТАЛЬНЫЙ ПРОФИЛЬ		
Один средний горизонт уменьшает высоту заполнения при возможных комбинациях на следующие значения		
ЛДСП 10мм/ЛДСП 10мм	ЛДСП 10мм/ЛДСП 8мм	ЗЕРКАЛО 4мм/ЗЕРКАЛО 4мм
3 мм	4 мм	5 мм
ЛДСП 10мм/ЗЕРКАЛО 4мм		ЛДСП 8мм/ЗЕРКАЛО 4мм
4,5 мм		5,5 мм

**СХЕМА СВЕРЛЕНИЯ  
ОТВЕРСТИЙ  
В ВЕРТИКАЛЬНОМ  
УЗКОМ ПРОФИЛЕ TANDEM**

ПРИ ГОРИЗОНТАХ  
С КАМЕРОЙ

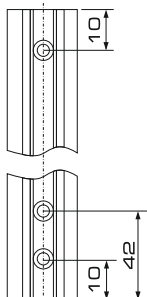

ПРИ ГОРИЗОНТАХ  
БЕЗ КАМЕРЫ

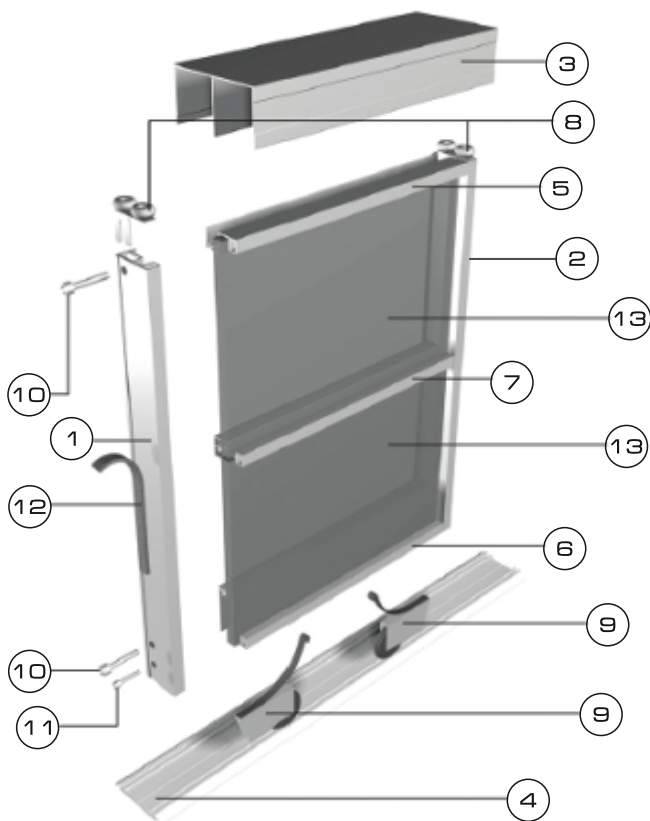
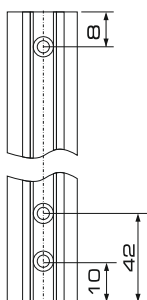

1. ВЕРТИКАЛЬНАЯ РАМКА ОТКРЫТАЯ, ЛЕВАЯ
2. ВЕРТИКАЛЬНАЯ РАМКА ОТКРЫТАЯ, ПРАВАЯ
3. ТРЕК ВЕРХНИЙ
4. ТРЕК НИЖНИЙ
5. ПРОФИЛЬ ГОРИЗОНТАЛЬНЫЙ ВЕРХНИЙ
6. ПРОФИЛЬ ГОРИЗОНТАЛЬНЫЙ НИЖНИЙ
7. ПРОФИЛЬ ГОРИЗОНТАЛЬНЫЙ СРЕДНИЙ

8. РОЛИК ВЕРХНИЙ СИММЕТРИЧНЫЙ
9. РОЛИКИ НИЖНИЕ
10. ВИНТ-САМОРЕЗ СБОРОЧНЫЙ
11. ВИНТ РЕГУЛИРОВОЧНЫЙ
12. ЩЕТКА ШЛЕГЕЛЬ
13. ЗАПОЛНЕНИЕ - ЛДСП, СТЕКЛО,  
ЗЕРКАЛО

длина профиля: 4,8М

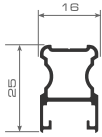

**ВЕРТИКАЛЬНЫЙ  
ЗАКРЫТЫЙ ПРОФИЛЬ**

длина профиля: 6М

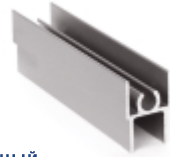
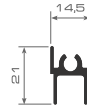

**ПРОФИЛЬ ГОРИЗОНТАЛЬНЫЙ  
ВЕРХНИЙ**

длина профиля: 6М

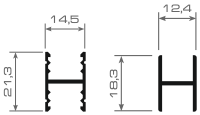

**ПРОФИЛЬ ГОРИЗОНТАЛЬНЫЙ  
СРЕДНИЙ (БЕЗ ВИНТА)**

длина профиля: 6М

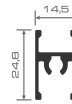

**ПРОФИЛЬ ГОРИЗОНТАЛЬНЫЙ  
СРЕДНИЙ (ПОД ВИНТ)**

длина профиля: 6М

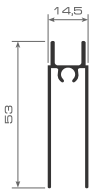

**ПРОФИЛЬ ГОРИЗОНТАЛЬНЫЙ  
НИЖНИЙ**

длина профиля: 6М

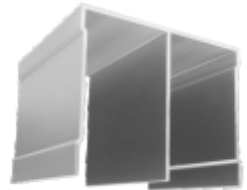
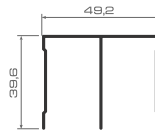

**ТРЕК ВЕРХНИЙ**

длина профиля: 6М

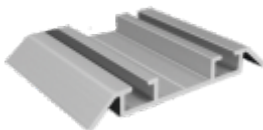
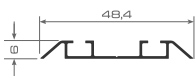

**ТРЕК НИЖНИЙ**

**ОПТИМА**

ЦВЕТОВАЯ ГАММА

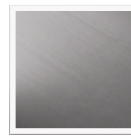

СЕРЕБРО МАТ



КОМПЛЕКТ РОЛИКОВ  
СЕРИИ ОПТИМА,  
ОПТИМА ПЛЮС  
(22,5 ММ)

# СЕРИЯ «ОПТИМА» СХЕМЫ РАСЧЕТА И СБОРКИ ДВЕРЕЙ

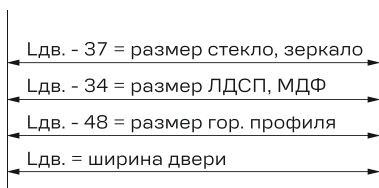
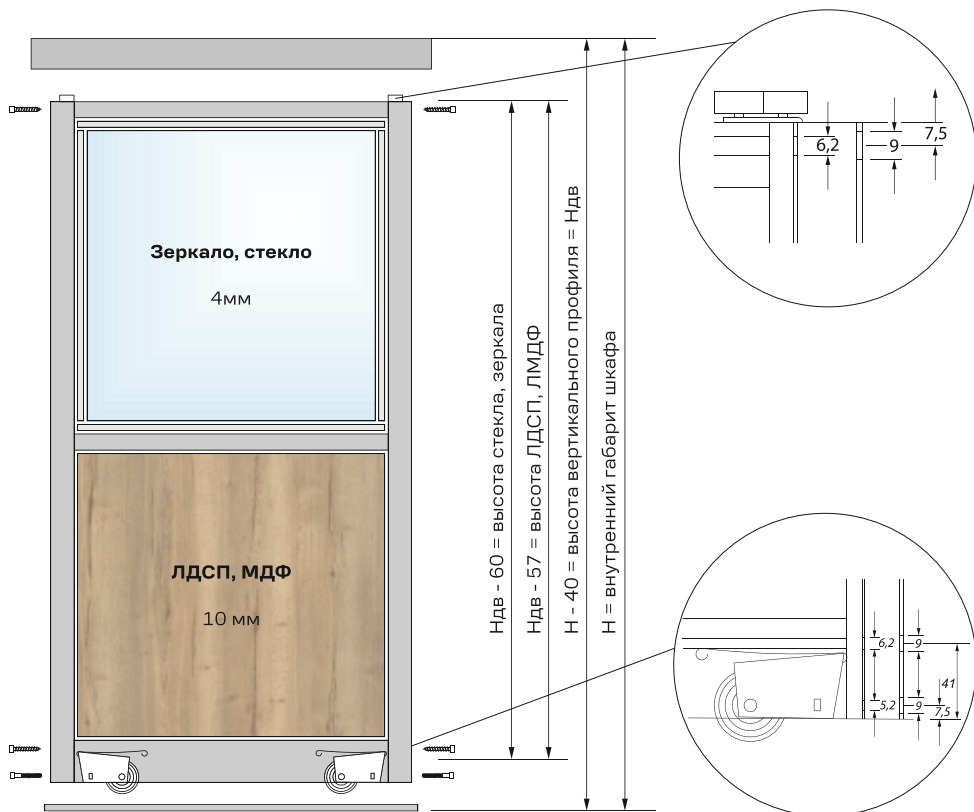

## РАЗМЕРЫ РЕКОМЕНДОВАННЫЕ ПРОИЗВОДИТЕЛЕМ

Высота двери max 2500 мм  
 Ширина двери max 1000 мм

$L_{дв} = (L_{вн} + 25 * n) / N$   
 Л<sub>дв</sub> - ширина двери  
 L<sub>вн</sub> - внутренняя ширина шкафа  
 n - количество перекрытий  
 N - количество дверей

# СЕРИЯ «ОПТИМА» СХЕМЫ РАСЧЕТА И СБОРКИ ДВЕРЕЙ

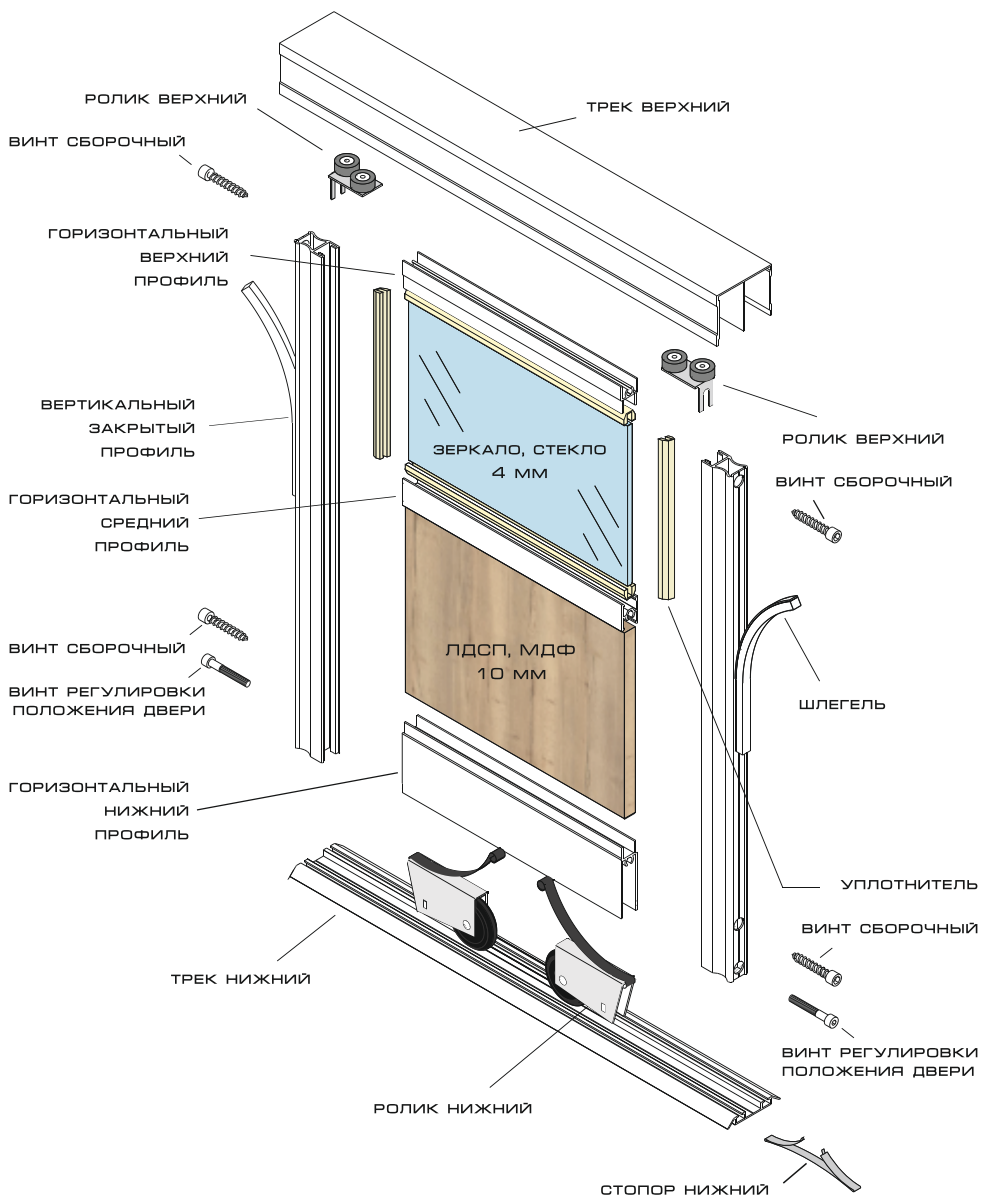

длина профиля: 5,4м

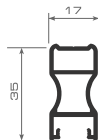

**ВЕРТИКАЛЬНЫЙ  
ЗАКРЫТЫЙ ПРОФИЛЬ**

длина профиля: 6м

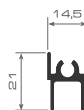

**ПРОФИЛЬ ГОРИЗОНТАЛЬНЫЙ  
ВЕРХНИЙ**

длина профиля: 6м

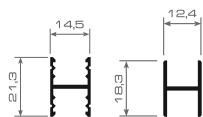

**ПРОФИЛЬ ГОРИЗОНТАЛЬНЫЙ  
СРЕДНИЙ (БЕЗ ВИНТА)**

длина профиля: 6м

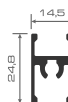

**ПРОФИЛЬ ГОРИЗОНТАЛЬНЫЙ  
СРЕДНИЙ (ПОД ВИНТ)**

длина профиля: 6м

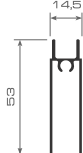

**ПРОФИЛЬ ГОРИЗОНТАЛЬНЫЙ  
НИЖНИЙ**

длина профиля: 6м

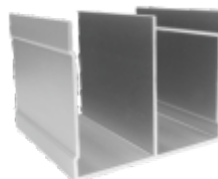
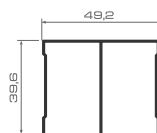

**ТРЕК ВЕРХНИЙ**

длина профиля: 6м

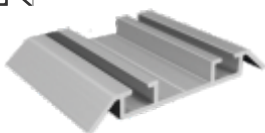

**ТРЕК НИЖНИЙ**

**ОПТИМА  
ПЛЮС**



КОМПЛЕКТ РОЛИКОВ  
СЕРИИ ОПТИМА,  
ОПТИМА ПЛЮС  
(22,5 мм)

**ЦВЕТОВАЯ ГАММА**

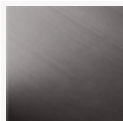

СЕРЕБРО МАТ

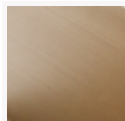

ЗОЛОТО МАТ

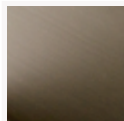

ШАМПАНЬ МАТ

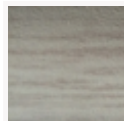

ДУБ СВЕТЛЫЙ

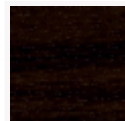

БЕНГЕ МАТ

# СЕРИЯ «ОПТИМА ПЛЮС» СХЕМЫ РАСЧЕТА И СБОРКИ ДВЕРЕЙ

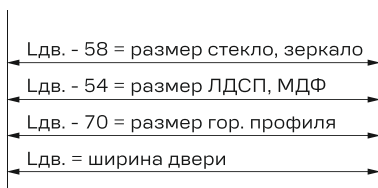
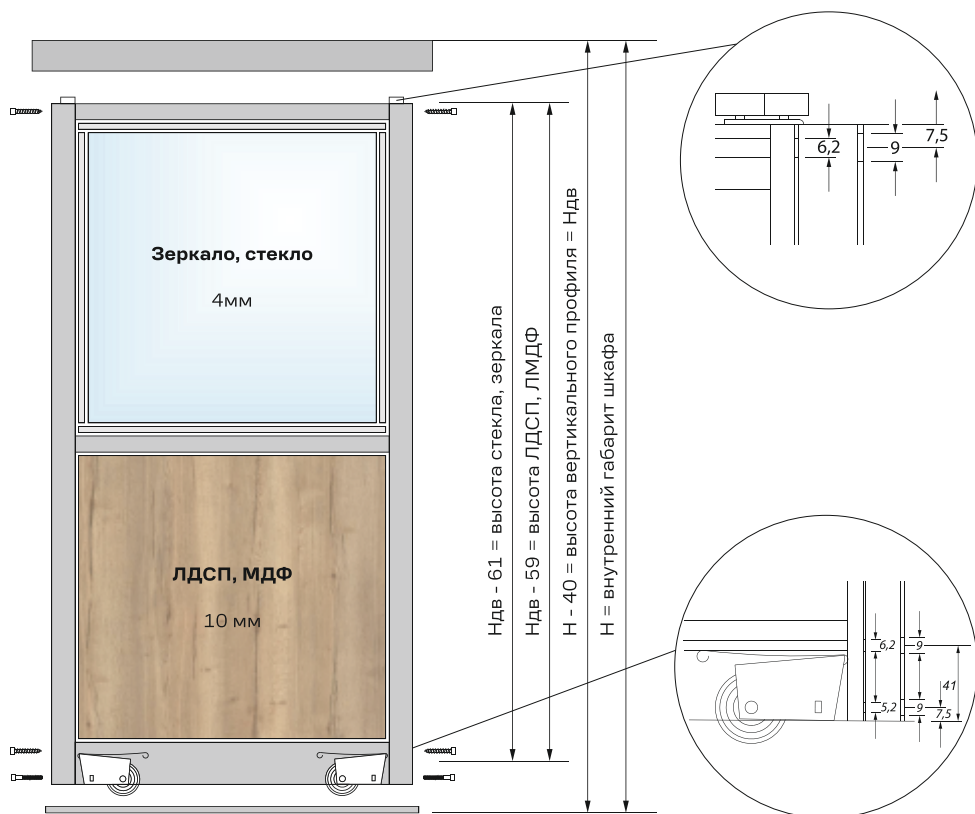

## РАЗМЕРЫ РЕКОМЕНДОВАННЫЕ ПРОИЗВОДИТЕЛЕМ

Высота двери max 2500 мм  
Ширина двери max 1000 мм

$L_{дв} = (L_{вн} + 35 * n) / N$   
 Л<sub>дв</sub> - ширина двери  
 Л<sub>вн</sub> - внутренняя ширина шкафа  
 n - количество перекрытий  
 N - количество дверей

# СЕРИЯ «ОПТИМА ПЛЮС» СХЕМЫ РАСЧЕТА И СБОРКИ ДВЕРЕЙ

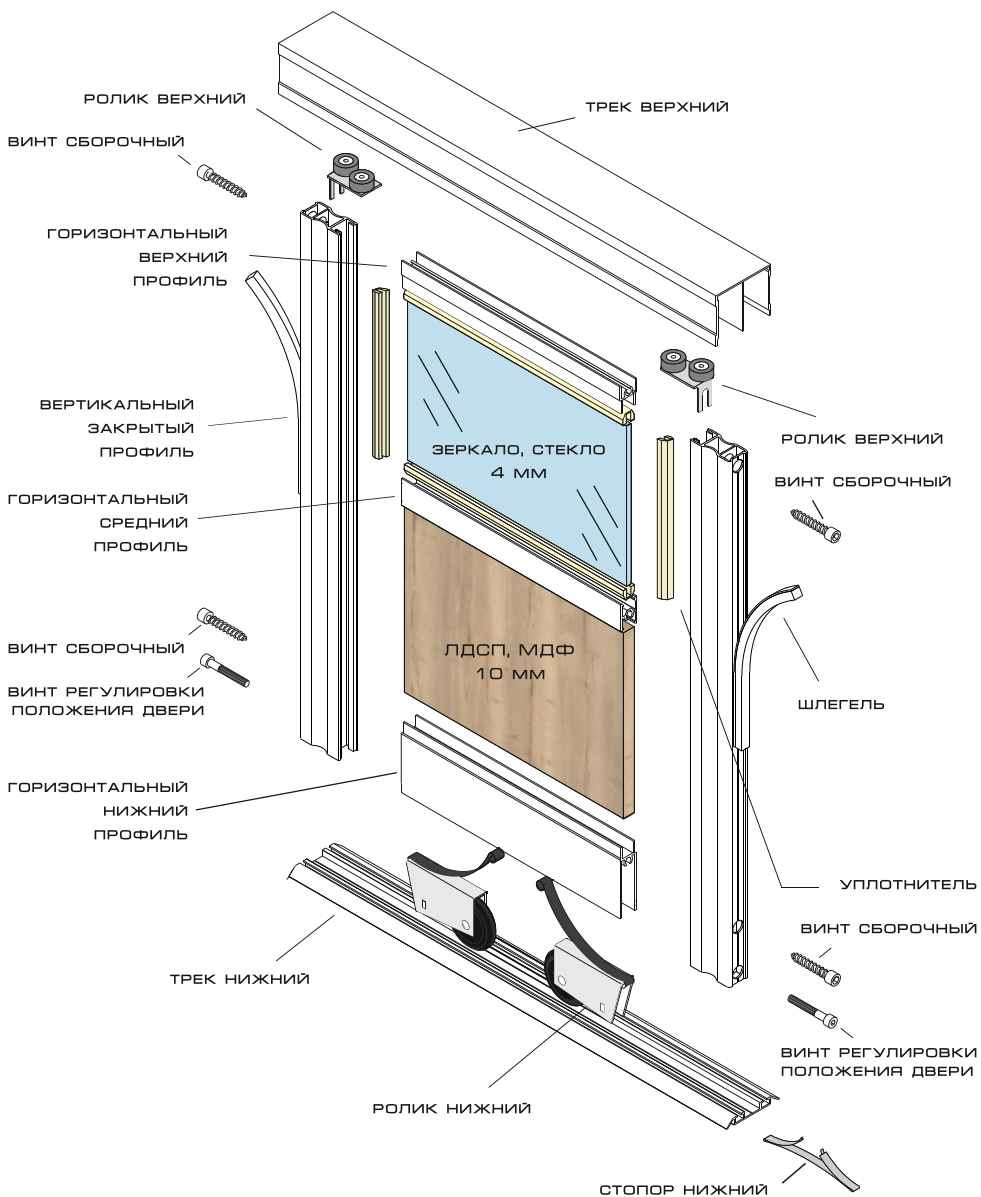

## СЕРИЯ «СТАНДАРТ»

**GRAY**

до 60 кг

Арт. MKD-046 (3202+006)

Комплект открытых роликов

(Нижний ролик - подшипник стандарт, верхний ролик - подшипник закрытый)

**GRAY**

до 60 кг

Арт. 3202005

Комплект закрытых роликов

(Нижний ролик - подшипник стандарт, верхний ролик - подшипник закрытый)

**СТАНДАРТ**

до 60 кг

Арт. MKD-002 (3202+002)

Комплект открытых роликов

(Нижний ролик - подшипник стандарт, верхний ролик - втулка)

**СТАНДАРТ**

до 60 кг

Арт. MKD-041 (3202+001)

Комплект закрытых роликов

(Нижний ролик - подшипник стандарт, верхний ролик - втулка)

**ЛАЙТ**

до 50 кг

Арт. MKD-042 (3201+002)

Комплект открытых роликов

(Нижний ролик - подшипник класс В, верхний ролик - втулка)

**ЛАЙТ**

до 50 кг

Арт. MKD-001 (3201+001)

Комплект закрытых роликов

(Нижний ролик - подшипник класс В, верхний ролик - втулка)

**СЕРИЯ «СТАНДАРТ»**



**PREMIUM**

до 60 кг

Арт. MKD-048 (3202+008A)

Комплект открытых роликов

(Нижний ролик - подшипник стандарт, верхний ролик - подшипник класс А с металлической гильзой закрыт каучуковой накладкой)

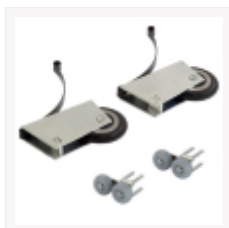

**PLUS**

до 60 кг

Арт. MKD-045 (3202+007)

Комплект открытых роликов

(Нижний ролик - подшипник стандарт, верхний ролик - подшипник закрыт силиконовой накладкой)



**TANDEM**

САМОРЕГУЛИРУЕМЫЕ  
до 60 кг

Арт. 3202009

Комплект открытых роликов

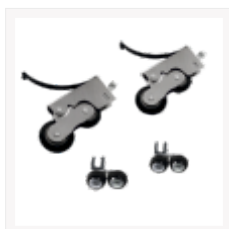

**ДВОЙНОЙ**

до 80 кг

Арт. 3203006

Комплект открытых роликов

**СЕРИЯ «МОДЕРН»**



**МОДЕРН**

до 60 кг

Арт. 3202010

Комплект открытых роликов серии модерн



**СЕРИЯ «ОПТИМА»**

**ОПТИМА,  
ОПТИМА ПЛЮС**

до 60 кг

Арт. G/608-48S

Комплект роликов серии оптимa, оптимa плюс (22,5 мм)

## СТОПОР



Стопор  
верхний средний



Стопор пластиковый  
серый широкий



Стопор нижний

## ШЛЕГЕЛЬ



Шлегель белый 7х6 мм



Шлегель золото 7х6 мм



Шлегель серебро 7х6 мм



Шлегель  
темно-коричневый 7х6



Шлегель серый 7х6 мм



Шлегель черный 7х6 мм

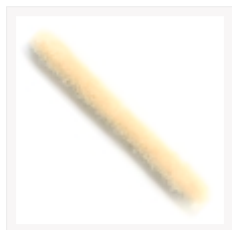

Шлегель молочный 7х6 мм



Шлегель бронза 7х6 мм



Шлегель  
светло-бежевый 7х6 мм

## УПЛОТНИТЕЛЬ



Уплотнитель  
10/4 мм (п-образный)



Уплотнитель  
10/4 мм (елочка)



Уплотнитель  
для шкафов-купе 10/8 мм



Уплотнитель силиконовый  
в нижнюю направляющую



Уплотнитель  
для системы модерн 10/4

## ПРОТИВООСКОЛОЧНАЯ ПЛЕНКА



Противоосколочная пленка,  
ширина 400 мм



Противоосколочная пленка,  
ширина 600 мм



Саморез 6x35 мм  
сборочный для купе



Зажим для щетки

## УСЛОВИЯ СОТРУДНИЧЕСТВА

Для развития наших партнеров в Екатеринбурге и регионах, компания применяет комплексный подход, обеспечивая всестороннюю поддержку на постоянной основе.

Виды поддержки:

- ▶ Бизнес-консультации по оптимизации продаж и ассортимента
- ▶ Маркетинговые акции для стимулирования спроса
- ▶ Образцы и выставочные стенды для демонстрации в точках продаж
- ▶ Обучение персонала
- ▶ Помощь в организации участия в региональных мебельных выставках
- ▶ Работа с клиентами партнеров: выезды на объекты, сложные переговоры, техподдержка

При заключении договора мы предоставим рекламные материалы, проведем консультации и обучение Вашего персонала в согласованные сроки.

Политика нашей компании настроена на выстраивание долгосрочных взаимовыгодных партнерских отношений.

Мы всегда рады ответить на Ваши вопросы и рассказать о преимуществах алюминиевой системы шкафов-купе TANDEM.



ПО ВОПРОСАМ ПАРТНЕРСТВА ОБРАЩАЙТЕСЬ ПО ТЕЛЕФОНУ:

**+7 (343) 344-64-08**

**MEBELRE.RU**



**MEBELRE.RU**